

Cjelokupna ponuda

Jednoosovinske prikolice



Male, ali čvrste
Humbaur
prikolice



Iskusite sami

Naš pristup omogućuje vam da se uvjerite u kvalitetu Humbaur proizvoda i s povjerenjem ih odaberete.



Odaberite HUMBAUR!

"Specijalist za kvalitetne prikolice."

35 godina iskustva

Humbaur je jedan od vodećih proizvođača prikolica već više od 35 godina. Od osnutka tvrtke isporučeno je više od 1.000.000 prikolica. Danas se proizvodi oko 60.000 jedinica godišnje. Dugogodišnje iskustvo vidljivo je u svakoj prikolici.

Visoka kvaliteta

Robusnost i dugotrajnost ono su što se očekuje od kvalitetne prikolice. Humbaur koristi vrhunske komponente i preciznu izradu kako bi to postigao. Svaka prikolica prolazi detaljnu kontrolu prije isporuke.

Širok raspon transportnih rješenja

Humbaur nudi rješenja za različite namjene. Bilo da tražite prikolicu za privatnu ili poslovnu upotrebu, moguće je pronaći odgovarajući model. Dostupne su prikolice s ukupnom masom od 750 kg do 55 t.

Širok izbor dodatne opreme

Za specifične potrebe dostupna je široka paleta dodatne opreme. Uz odgovarajuće dodatke, standardna oprema može se prilagoditi vašim zahtjevima.

Pouzdana korisnička podrška

Za prikolice do 3,5 t vaš lokalni ovlaštenu prodavatelj stoji vam na raspolaganju. Za prikolice iznad 5 t dostupna je i izravna podrška proizvođača. Bez obzira trebate li rezervni dio ili savjet, podrška je uvijek dostupna.

Kvalitetne komponente

Kvaliteta je vidljiva u svakom detalju. Humbaur koristi provjerene komponente renomiranih proizvođača te kontinuirano unapređuje proizvode kroz suradnju s partnerima.

SADRŽAJ

Iskusite sami	2
Točno ono što trebaju građevinari i strastveni vrtlari	4
Prikolice	
Steely prikolica	6
Startrailer prikolica	10
HA prikolica	14
HA Allrounder prikolica	18
HA Multi prikolica	20
HU prikolica s kotačima unutar sanduka	22
HN prikolica s kotačima unutar sanduka	26
Dodatna oprema	30
Potvrđeno iskustvom	34



Seriya 1000

Točno ono što trebaju građevinari i strastveni vrtlari



Steely prikolica

Zahvaljujući protukliznom, vodootpornom drvenom podu i robusnoj konstrukciji, Steely prikolica idealan je izbor za vrtne i građevinske radove.

Elegantni zatvarači osiguravaju sigurno zatvaranje stražnje stranice.

Potrebna vam je povišena cerada s konstrukcijom? Prikolica je već pripremljena za jednostavnu ugradnju – pričvrtni elementi su tvornički ugrađeni, što omogućuje naknadnu nadogradnju u bilo kojem trenutku.



Startrailer prikolica

Trebate prikolicu za prijevoz vrtnog otpada, rasutog materijala ili većih tereta? Startrailer prikolica nudi upravo to. Lagana je, svestrana i atraktivnog izgleda.

Preklopne ušice za vezivanje tereta, integrirane u bočne stranice, dodatno povećavaju praktičnost i sigurnost pri transportu.



HA prikolica

Idealan izbor za širok raspon primjena. Zahvaljujući velikom izboru dodatne opreme, HA prikolica može se prilagoditi različitim potrebama.

Pogodna je za prijevoz motocikala, bicikala, vrtne opreme i mnogih drugih tereta. Teret se može sigurno učvrstiti pomoću ušica za vezivanje integriranih u aluminijske bočne stranice, čime se sprječava pomicanje tijekom vožnje.



HA nagibna prikolica

Prijevoz tereta poput vrtno opreme i motocikala znatno je jednostavniji kada prikolica ima mogućnost nagiba. Za takve primjene dostupna je HA prikolica u nagibnoj izvedbi.

Amortizer dodatno olakšava utovar i istovar, dok ojačanja, poput dodatnih šarki na stražnjoj stranici, osiguravaju čvrstoću i dugotrajnost prilikom manipulacije.



HU prikolica s kotačima unutar sanduka

HU prikolica razvijena je s naglaskom na izdržljivost i kvalitetu. Svi ključni metalni dijelovi su vruće pocinčani. Bočne stranice moguće je spustiti ili u potpunosti ukloniti, što značajno olakšava utovar i istovar. Teret se jednostavno učvršćuje pomoću veznih točaka. Niska utovarna visina dodatno olakšava svakodnevno korištenje.



HN prikolica s kotačima unutar sanduka

Praktična i dobro osmišljena konstrukcija. Spuštanjem bočnih stranica omogućuje se jednostavan utovar robe pomoću viličara. Niska utovarna visina olakšava rukovanje. Vezne točke na prikolici podnose zatezne sile do 400 kg, što omogućuje siguran prijevoz težih tereta (testirano prema DEKRA standardu).

STEELY PRIKOLICA





STEELY

POUZDAN PARTNER ZA VRTNE I GRAĐEVINSKE RADOVE

- 1 Vruće pocinčana **V-vučna ruda**
- 2 13-pinski utikač
- 3 Vodootporna protuklizna **podnica** debljine 9mm
- 4 **Bočne stranice** od vruće pocinčanog profiliranog čeličnog lima
- 5 **Stražnja stranica** s preklopnim zatvaračima
- 6 **Četiri vezne točke** na unutarnjoj strani bočnih stranica
- 7 Pripremljeni **pričvrсни elementi** na bočnim stranicama za **montažu cerade**
- 8 Humbaур **multifunkcionalna svjetla** integrirana u stražnju zaštitu
- 9 **Umetni stupići** (za nadogradnju stranica)
- 10 Nekočene prikolice standardno dolaze s **kuglastom spojnicom** sa **Soft-Dock** sustavom



STEELY DK



STEELY PRIKOLICA

Steely

TEHNIČKI PODACI

STEELY

Ukupne dimenzije	2960 x 1545 x 805 mm
Unutarnje dimenzije	2050 x 1095 x 300 mm
Najveća dopuštena masa	750 kg
Nosivost	630 kg
Visina utovarnog prostora	495 mm
Gume	13"

STEELY DK

Ukupne dimenzije	2960 x 1545 x 805 mm
Unutarnje dimenzije	2050 x 1095 x 300 mm
Najveća dopuštena masa	750 kg
Nosivost	604 kg
Visina utovarnog prostora	495 mm
Gume	13"

Dodatna oprema opcionalno

- Povišenje bočnih stranica 300 mm
- H-okvir
- Ravna cerada, siva
- Cerada s konstrukcijom, visina 1000 mm, siva
- 2 potporne noge
- Mreža za osiguranje tereta
- Rezervni kotač
- Pomoćni kotač s nosačem





Steely s povišenim bočnim stranicama i ravnom ceradom



Steely s 1000mm ceradom



Steely s H-okvirom



STEELY DK U VERTIKALNOM POLOŽAJU



V-vučna ruda, vruće pocinčana, s poprečnim ojačanjem

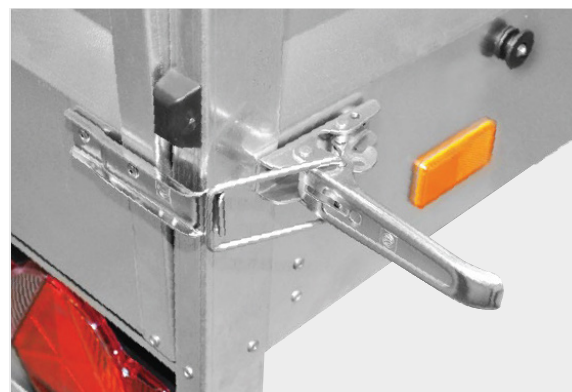

Preklopni zatvarači na stražnjoj stranici

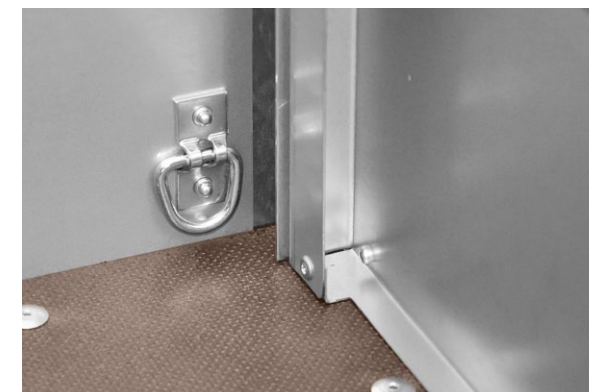

Četiri vezne točke na bočnim stranicama

STARTRAILER PRIKOLICA

H 132513



8

5



8



6

H 752010



3

4

7

9

1

2

OVA PRIKOLICA JE IDEALNA ZA GOTOVO SVE NAMJENE

- 1 Vruće pocinčana V-vučna ruda
- 2 13-pinski utikač
- 3 Vodootporna protuklizna **podnica** debljine 12mm
- 4 **Bočne stranice** od **eloksiranog, aluminijskog profila**, dvostruka stijenka
- 5 Stražnja stranica s uvučenim zatvaračima (H 752010)
- 6 **Vezne točke integrirane u bočne stranice; svaka podnosi** zateznu silu do 400 kg (testirano prema DEKRA standardu)
- 7 **Pripremljeni pričvrtni elementi** na bočnim stranicama za montažu cerade
- 8 Humbaur **multifunkcionalna svjetla** integrirana u stražnju zaštitu
- 9 **Umetni stupići** (za nadogradnju stranica)
- 10 Nekočene prikolice standardno dolaze s **kuglastom spojnicom** sa **Soft-Dock** sustavom

STARTRAILER PRIKOLICA

Startrailer

TEHNIČKI PODACI

H 752010

Ukupne dimenzije	2970 x 1537 x 800 mm
Unutarnje dimenzije	2050 x 1095 x 300 mm
Najveća dopuštena masa	750 kg
Nosivost	614 kg
Visina utovarnog prostora	500 mm
Gume	13"

H 132513

Ukupne dimenzije	3765 x 1800 x 830 mm
Unutarnje dimenzije	2510 x 1310 x 300 mm
Najveća dopuštena masa	1300 kg
Nosivost	1078 kg
Visina utovarnog prostora	530 mm
Gume	14"

TEHNIČKI PODACI

STARTRAILER DK

Ukupne dimenzije	2695 x 1545 x 805 mm
Unutarnje dimenzije	2050 x 1095 x 300 mm
Najveća dopuštena masa	750 kg
Nosivost	604 kg
Visina utovarnog prostora	495 mm
Gume	13"

H 752513

Ukupne dimenzije	3585 x 1760 x 800 mm
Unutarnje dimenzije	2510 x 1310 x 300 mm
Najveća dopuštena masa	750 kg
Nosivost	602 kg
Visina utovarnog prostora	500 mm
Gume	13"



H 751510

Dodatna oprema opcionally

- Povišenje bočnih stranica 300 mm
- H-okvir 500mm, zavareni
- Bočni nosači stranica
- Poklopac drvo/aluminij,
(unutarnja visina 185 mm)
- Ograda na poklopcu drvo/aluminij
- Dva poprečna nosača za nosače bicikala
- Jedan nosač za bicikl s držačem (mogućnost zaključavanja)
- Mreža za osiguranje tereta
- Ravna cerada, siva
- Cerada s konstrukcijom, siva, 1000 mm i 1500 mm
- Rezervni kotač
- Nosač rezervnog kotača
- Pomoćni kotač s nosačem
- 2 potporne noge



H 752010 s ravnom ceradom



H 752010 s bočnom ogradom



H 752010 s povišenim bočnim stranicama



H 752010 s ceradom (1000mm) i konstrukcijom



H 752513 s ceradom (1500mm) i konstrukcijom



Startrailer DK u vertikalnom položaju



Uvučene vezne točke



Bočne stranice od eloksiranog aluminijevog profila, dvostruka stijenka



V-vučna ruda, vruće pocinčana



Pomoćni kotač

HA PRIKOLICA



UNIVERZALNI RADNI ALAT: SVESTRAN I ROBUSTAN

- 1 Vruće pocinčana V-vučna ruda
- 2 13-pinski utikač
- 3 Vodootporna protuklizna podnica debljine 15mm
- 4 Bočne stranice od eloksiranog alumijskog profila, dvostruka stijenka
- 5 Stražnja stranica s uvučenim zatvaračima
- 6 Prednja stranica s uvučenim zatvaračima (opciono)
- 7 Vezne točke (4x za duljine sanduka do 2050 mm / 6x za duljine preko 2510 mm) integrirane u bočne stranice; svaka podnosi zateznu silu do 400 kg (testirano prema DEKRA standardu)
- 8 Nagibna funkcija dostupna samo kod HA modela: sanduk s amortizerom za nagib; kut nagiba straga 18°; ojačana stražnja stranica i ojačana stražnja zaštita na modelu HA 132513
- 9 Humbaur multifunkcionalna svjetla integrirana u stražnju zaštitu
- 10 Umetni stupići (za nadogradnju stranica)
- 11 Stražnja rampa koja se može spustiti, dostupna samo na modelu HA 132513 (alumijska, rešetkasta rampa)
- 12 Nekočene prikolice standardno dolaze s kuglastom spojnicom sa Soft-Dock sustavom

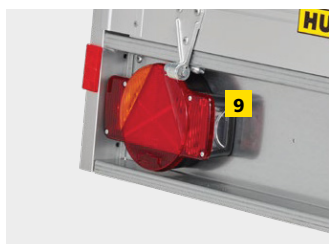

HA 132513

HA PRIKOLICE

Najveća dopuštena masa (kg)	Model	Ukupne dimenzije (mm)	Unutarnje dimenzije (mm)	Nosivost (kg)	Visina utovarnog prostora (mm)	Gume (in)	kočena prikolica
750	HA 752111	3025 x 1548 x 870	2050 x 1100 x 350	610	510	13	
750	HA 752111-5	3025 x 1548 x 1020	2050 x 1100 x 500	598	510	13	
750	HA 752113	3035 x 1760 x 870	2050 x 1310 x 350	602	510	13	
750	HA 752113-5	3035 x 1760 x 1020	2050 x 1310 x 500	589	510	13	
750	HA 752513	3580 x 1760 x 865	2510 x 1310 x 350	581	510	13	
750	HA 752513 FS	3580 x 1760 x 865	2510 x 1310 x 350	585	510	13	
750	HA 752513-5	3580 x 1760 x 1015	2510 x 1310 x 500	565	510	13	
750	HA 752513 nagibna	3580 x 1760 x 865	2510 x 1310 x 350	577	510	13	
1000	HA 102111	3215 x 1550 x 905	2050 x 1100 x 350	822	525	13	✓
1000	HA 102111-5	3215 x 1550 x 1055	2050 x 1100 x 500	810	525	13	✓
1000	HA 102113	3215 x 1770 x 890	2050 x 1310 x 350	801	530	13	✓
1000	HA 102113-5	3215 x 1770 x 1040	2050 x 1310 x 500	788	530	13	✓
1300	HA 132513	3760 x 1810 x 905	2510 x 1310 x 350	1058	530	14	✓
1300	HA 132513 FS	3780 x 1810 x 905	2510 x 1310 x 350	1063	530	14	✓
1300	HA 132513-5	3760 x 1810 x 1055	2510 x 1310 x 500	1043	530	14	✓
1300	HA 132513 nagibna	3795 x 1800 x 915	2510 x 1310 x 350	1046	565	14	✓
1300	HA 1325 13 aluminijska s rešetkastom rampom	3850 x 1810 x 1525	2510 x 1310 x 350	1008	530	14	✓
1500	HA 152513	3760 x 1810 x 875	2510 x 1310 x 350	1248	525	14	✓
1500	HA 152513 FS	3760 x 1810 x 875	2510 x 1310 x 350	1253	525	14	✓
1500	HA 153015	4320 x 2004 x 940	3030 x 1500 x 35	1209	590	14	✓



HA 132513 NAGIBNA

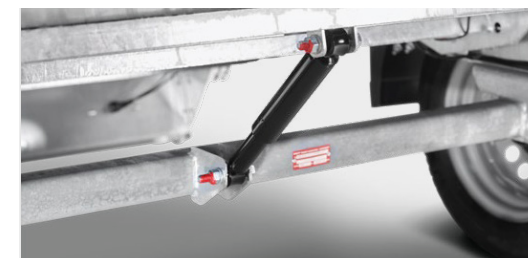

Nagibni sanduk (kod HA nagibne izvedbe) s amortizerom za nagibnu funkciju

lijevo Vruće pocinčana ruda
desno Vezne točke integrirane u bočne stranicelijevo Prednja pozicijska svjetla
desno Stražnja stranica s uvučenim zatvaračima

Jednostavan utovar vožnjom na HA kipersku prikolicu

Dodatna oprema opcionally

Rezervni kotač i nosač rezervnog kotača | Pomoćni kotač s nosačem | 2 potporne noge | Amortizeri kotača (bez 100 km/h homologacije) | Ugrađeni amortizeri kotača (s 100 km/h homologacijom) | Prednja stranica / bočna ograda | Čelično rešetkasto povišenje 620 mm | H-okvir 500 mm, zavareni | Aluminijsko povišenje bočnih stranica | Poklopac drvo/aluminij s osnovnim stranicama, pripremljen za montažu, unutarnja visina 185 mm | Ograda na poklopcu drvo/aluminij | Dva poprečna nosača za nosače bicikala, širine 1100 mm | Jedan nosač za bicikl s držačem (mogućnost zaključavanja) | Cerada s konstrukcijom, visina 1300 / 1600 / 1800 mm | Produžena ruda (ovisno o modelu, nije dostupno za sve modele) | Preklopna rešetkasta rampna stranica | Ravni poklopac



HA 132513 s ceradom i konstrukcijom



HA 132513 s poklopcem drvo/aluminij, ogradom i nosačima za bicikle



HA 132513 s čeličnim rešetkastim povišenjem



HA 132513 s preklopnom stražnjom rampom

HA ALLROUNDER PRIKOLICA

HA Allrounder

TEHNIČKI PODACI

HA 132513 ALLROUNDER

Ukupne dimenzije	3760 x 1810 x 955 mm
Unutarnje dimenzije	2510 x 1310 x 400 mm
Najveća dopuštena masa	1300 kg
Nosivost	1011 kg
Visina utovarnog prostora	530 mm
Gume	14"



Dodatna oprema opcionalno

Rezervni kotač & nosač rezervnog kotača



IDEALNA ZA SVAKI ZADATAK - I JOŠ MALO VIŠE

- | | |
|---|---|
| <ol style="list-style-type: none"> 1 Vruće pocinčana V-vučna ruda 2 13-pinski utikač sa svjetlom za vožnju unatrag 3 Vodootporna protuklizna podnica debljine 15mm 4 Bočne stranice od eloksiranog aluminijskog profila, dvostruka stijenka 5 Stranice s uvučenim zatvaračima | <ol style="list-style-type: none"> 6 Šest veznih točaka integriranih u bočne stranice; svaka podnosi zateznu silu do 400 kg (testirano prema DEKRA standardu) 7 Humbaur multifunkcionalna svjetla 8 Umetni stupići (za nadogradnju stranica) 9 Uključuje amortizere, utovarne rampe, nosač, ogradu, ravnu ceradu, potpornu nogu i odvojivu kutiju za alat |
|---|---|



HA 132513 ALLROUNDER

HA MULTI PRIKOLICA

HA Multi

TEHNIČKI PODACI

HA 752513 MULTI

Ukupne dimenzije	3858 x 1760 x 800 mm
Unutarnje dimenzije	2510 x 1310 x 300 mm
Najveća dopuštena masa	750 kg
Nosivost	592 kg
Visina utovarnog prostora	500 mm
Gume	13"

HA 132513 MULTI

Ukupne dimenzije	3765 x 1800 x 905 mm
Unutarnje dimenzije	2510 x 1310 x 300 mm
Najveća dopuštena masa	1300 kg
Nosivost	1060 kg
Visina utovarnog prostora	530 mm
Gume	14"

HA 132513 MULTI RSD

Ukupne dimenzije	3765 x 1800 x 905 mm
Unutarnje dimenzije	2510 x 1310 x 300 mm
Najveća dopuštena masa	1300 kg
Nosivost	1055 kg
Visina utovarnog prostora	530 mm
Gume	14"



Aluminijski poklopac

Aluminijske utovarne rampe



Opcionalno aluminijske utovarne rampe mogu se umetnuti u stražnju zaštitu



Dodatna oprema opcionalno

Rezervni kotač i nosač rezervnog kotača
(standardna oprema za kočene modele)
Aluminijsko povišenje stranica 300 mm
Aluminijski poklopac i ravna cerada
Aluminijske utovarne rampe



SVESTRANI MODEL - UVIJEK SPREMAN

- 1 Vruće pocinčana V-vučna ruda
- 2 13-pinski utikač sa svjetlom za vožnju unatrag (od 751 kg NDM)
- 3 Bočne stranice od eloksiranog aluminijskog profila, dvostruka stijenka
- 4 Šest **veznih točaka** integriranih u bočne stranice; svaka podnosi zateznu silu do 400 kg (testirano prema DEKRA standardu)
- 5 Humba **rasvjeta integrirana** u stražnju zaštitu svjetla
- 6 **Mogućnost umetanja** utovarnih rampi
- 7 **Mogućnost umetanja** kutnih stupića
- 8 Nekočene prikolice standardno dolaze s **kuglastom spojnicom** sa **Soft-Dock** sustavom

HU PRIKOLICA

S KOTAČIMA UNUTAR SANDUKA





IMPRESIVNA U SVAKOM POGLEDU ZBOG DUGOTRAJNOSTI I KVALITETE

- | | |
|---|---|
| 1 Vruće pocinčana V-vučna ruda | 5 Konusni završni stupići , uklonjivi |
| 2 Vodootporna protuklizna podnica debljine 15mm | 6 Pomoćni kotač |
| 3 Bočne stranice 300 mm, potpuno preklopive i uklonjive | 7 Svjetla integrirana u stražnju zaštitu |
| 4 Zatvarač stranice | 8 Vanjski okvir s V-profilom i dva para uvučenih veznih točaka |

HU PRIKOLICA

S KOTAČIMA UNUTAR SANDUKA

HU prikolica S KOTAČIMA UNUTAR SANDUKA

TEHNIČKI PODACI

HU 752314

Ukupne dimenzije	3535 x 1535 x 988 mm
Unutarnje dimenzije	2300 x 1400 x 300 mm
Najveća dopuštena masa	750 kg
Nosivost	520 kg
Visina utovarnog prostora	690 mm
Gume	13"

HU 132314

Ukupne dimenzije	3580 x 1535 x 955 mm
Unutarnje dimenzije	2300 x 1400 x 300 mm
Najveća dopuštena masa	1300 kg
Nosivost	1010 kg
Visina utovarnog prostora	655 mm
Gume	13"

HU 152314

Ukupne dimenzije	3580 x 1535 x 955 mm
Unutarnje dimenzije	2300 x 1400 x 300 mm
Najveća dopuštena masa	1500 kg
Nosivost	1210 kg
Visina utovarnog prostora	655 mm
Gume	13"

Dodatna oprema opcionalno

- Ravna cerada
- Povišenje bočnih stranica 350 mm
- Zatvoreno aluminijsko povišenje 620 mm
- Čelično rešetkasto povišenje 620 mm
- Cerada s konstrukcijom, različite visine
- Potporne noge
- Kutija za alat

Stupovi i stranice
**POTPUNO
UKLONJIVI**





Vanjski okvir s V-profilom i dva para uvučenih veznih točaka



Zatvarači stranica



Povišenje bočnih stranica (opcionalno)

HN PRIKOLICA

S KOTAČIMA UNUTAR SANDUKA



PRILAGOĐENA POSEBNIM ZADACIMA ZAHVALJUJUĆI NISKOJ UTOVARNOJ VISINI I VELIKOJ FLEKSIBILNOSTI

- 1 Vruće pocinčana V-vučna ruda
- 2 Niska konstrukcija okvira
- 3 13-pinski utikač sa svjetlom za vožnju unatrag
- 4 Vodootporna protuklizna podnica debljine 18mm
- 5 Potpuno uklonjive bočne stranice od dvostrukog eloksiranog aluminijskog profila s uvučenim zatvaračima
- 6 Četiri vezne točke integrirane u V-oblikovani vanjski okvir; svaka podnosi zateznu silu do 400 kg (testirano prema DEKRA standardu)
- 7 Pomoćni kotač
- 8 Humbaur multifunkcionalna svjetla integrirana u stražnju zaštitu
- 9 Umetni stupići (za nadogradnju stranica)

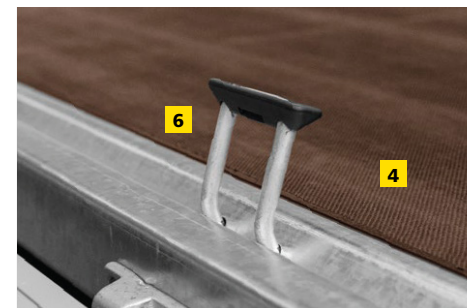

HN PRIKOLICA

S KOTAČIMA UNUTAR SANDUKA

HN prikolica S KOTAČIMA UNUTAR SANDUKA

TEHNIČKI PODACI

HN 132616

Ukupne dimenzije	3900 x 1713 x 930 mm
Unutarnje dimenzije	2650 x 1650 x 300 mm
Najveća dopuštena masa	1300 kg
Nosivost	962 kg
Visina utovarnog prostora	610 mm
Gume	13"

HN 152616

Ukupne dimenzije	3900 x 1713 x 930 mm
Unutarnje dimenzije	2650 x 1650 x 300 mm
Najveća dopuštena masa	1500 kg
Nosivost	1152 kg
Visina utovarnog prostora	610 mm
Gume	13"

Dodatna oprema opcionalno

- Rezervni kotač, produžena ruda i H-okvir
- Nosač rezervnog kotača na rudi
(moguće samo za produžene rude)
- Dvije teleskopske potporne noge
- Amortizeri kotača (bez 100 km/h homologacije)
- Ugrađeni amortizeri kotača (s 100 km/h homologacijom)
- Bočne stranice 350 mm i povišenje bočnih stranica 350 mm
- Ravna cerada i ravna cerada s povišenjem stranica
- Cerada s konstrukcijom, visina 1300 / 1600 / 1800 mm

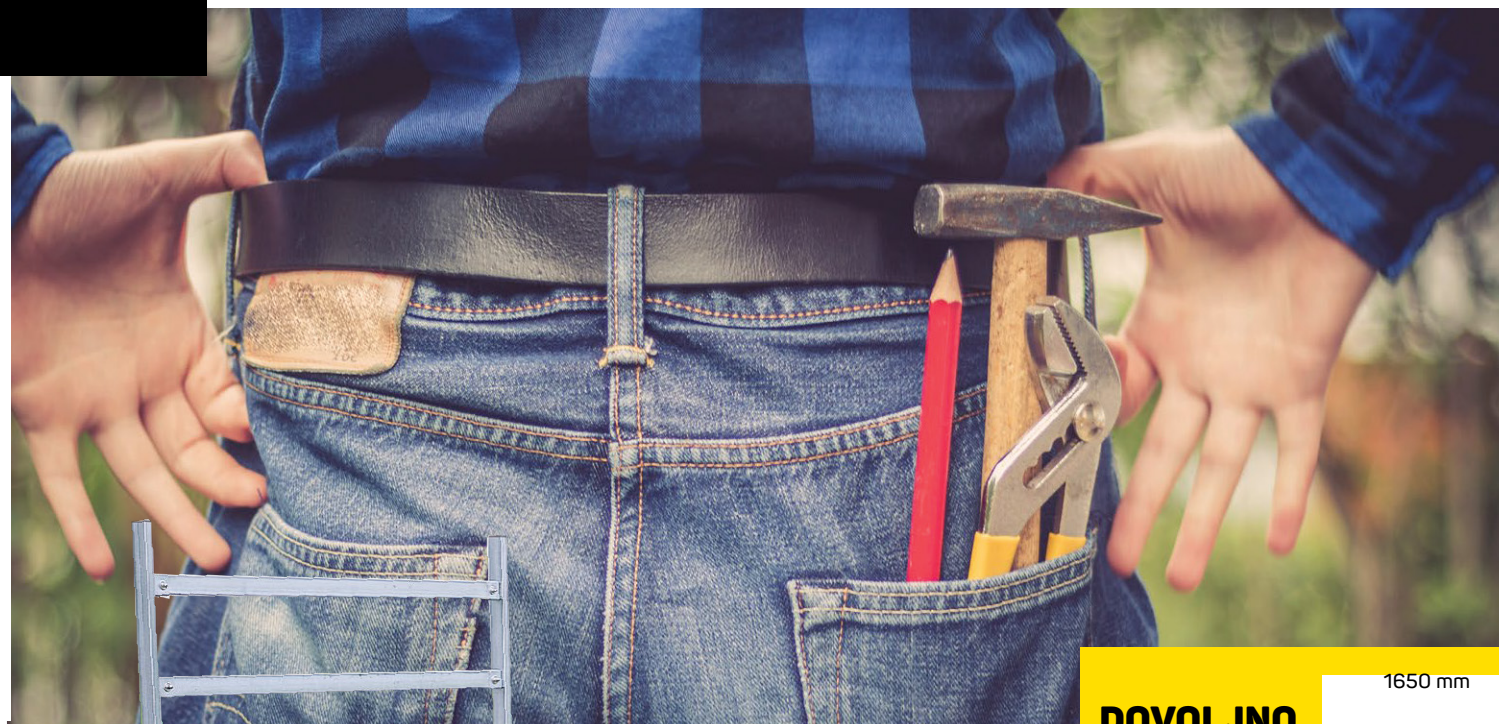

**DOVOLJNO
PROSTORA
ZA VAŠE
PROJEKTE**

UZ **HN**
PRIKOLICU
S KOTAČIMA UNUTAR SANDUKA

1650 mm
2650 mm

4.37m²
utovarnog
prostora

Za 4 EURO palete ili metalne kontejnere



Stupovi i stranice
POTPUNO UKLONJIVI

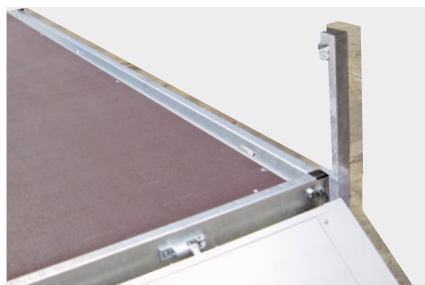
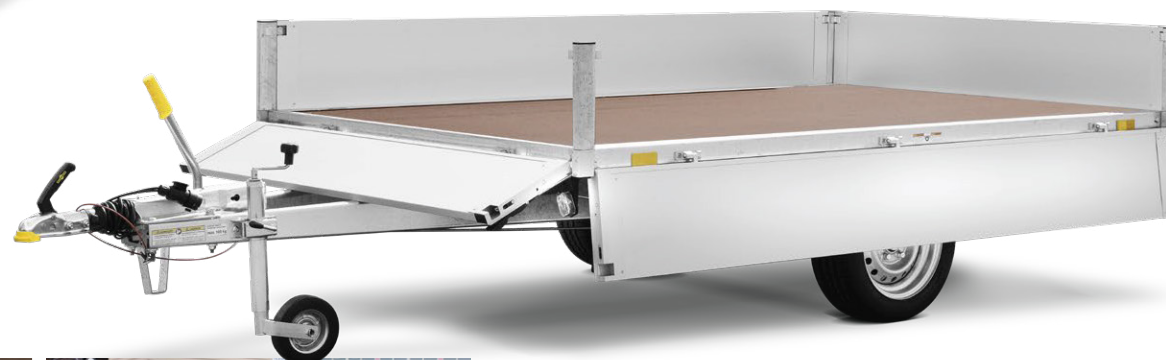

Rupe za stupiće i uklonjivi stupići, sve vruće pocinčano



Vezne točke integrirane izravno u vanjski okvir (4x)



Idealno za utovar sa svih strana

Humbaur ponuda dodatne opreme

Karoserija



Povišenje bočnih stranica 350mm (300 mm kod Startrailer modela)



H-okvir



Poklopac drvo/aluminij za osnovne stranice



Prednja stranica



Poprečni nosači za nosače bicikala (2x, odvojivo)



Nosač za bicikl s zaključivim držačem (1x) za poklopac drvo/aluminij



Ograda na poklopcu drvo/aluminij



Bočna ili prednja i stražnja ograda



Čelično rešetkasto povišenje za HA modele

Zaštita od krađe

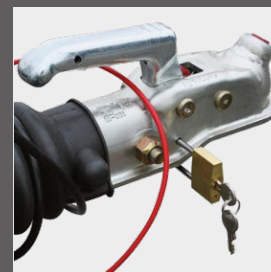

Lokot za kočene prikolice do 3500 kg

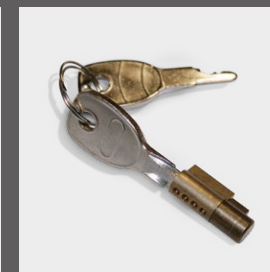

Ugradbena brava za nekočene prikolice

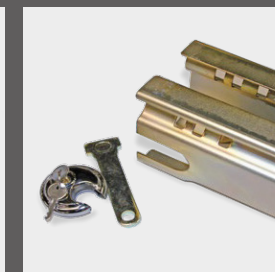

Metalna brava s blokadom



Krojeno za svaku potrebu

Kotači

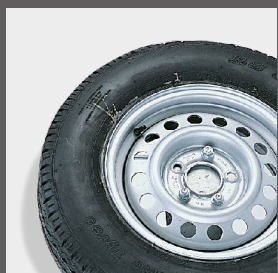

Rezervni kotači



Nosač rezervnog kotača na rudi



Nosač rezervnog kotača (odvojivi)



Svjetla/elektrika



7 – 13-pin adapter



Osiguranje tereta



Mreža za osiguranje tereta



Vezne točke uvučene u drveni pod

Humbaur ponuda dodatne opreme

Šasija



Produžena ruda (ovisno o modelu)



Poprečni nosač (odvojivi) za pomoćni kotač



(Ugrađeni)* amortizeri kotača



Potporne noge (odvojive, 2x)



Teleskopske potporne noge (2x)



Pomoćni kotač (ovisno o modelu)

* s 100 km/h homologacijom; odvojivi amortizeri bez 100 km/h homologacije



Cerada i konstrukcija



Ravna cerada (dostupna u različitim bojama, ovisno o modelu), također uz povišenje bočnih stranica



Izvedba s ravnom ceradom i ogradom (uključujući prednju i stražnju ogradu)



Cerada s konstrukcijom, visina 1000 / 1300 / 1600 / 1800 mm (ovisno o modelu)

Krojeno za svaku potrebu

Standardne boje cerade

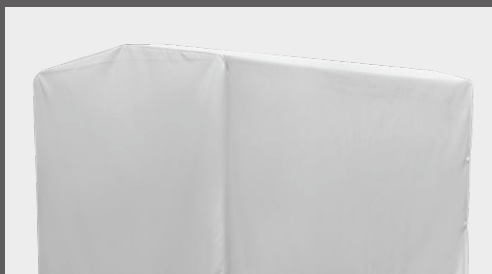

Bijela / slična RAL 9010

Žuta / slična RAL 1003

Narančasta / slična RAL 2011

Crvena / slična RAL 3002

Zelena / slična RAL 6026

plava / slična RAL 5002

Grey/similar to RAL 7038

Napomena: prikazane boje mogu odstupati od stvarnih boja.

Izrada
personaliziranog
tiska na ceradama



Uz **bogatu standardnu opremu** prikolica i nadogradnji, nudimo širok izbor dodatne opreme **prilagođene svakom modelu pojedinačno**.

To znači da možete konfigurirati optimalno rješenje za svoje transportne potrebe, u skladu s **vašim zahtjevima**, koje se može prilagođavati i razvijati zajedno s vašim poslovanjem.



Dodatna oprema
dostupna na stranici

humbaur.hr



Potvrđeno iskustvom

Humbaur predstavlja inovaciju i pristup usmjeren kupcu. Takav pristup omogućio je ovoj obiteljskoj tvrtki srednje veličine da postane jedan od **vođenih proizvođača u Europi**.

S oko **420 različitih standardnih modela prikolica** od 750 kg do 55 t za poslovne i privatne korisnike te 230 modela FlexBox nadogradnji, Humbaur nudi rješenje za gotovo svaki transportni zadatak.

Više od 35 godina iskustva, zajedno s partnerima i korisnicima, ugrađeno je u svaki proizvod – **kroz napredne funkcije i detalje, jednostavnije korištenje i visoku razinu udobnosti u vožnji**.

Naša vozila odlikuju robusnost i jednostavno održavanje, uz širok raspon standardne opreme i dodatka, kao i mogućnost prilagodbe prema specifičnim zahtjevima. Vlastito proizvodno znanje – od manjih metalnih dijelova do poliesterskih krovova i sendvič panela – u kombinaciji s kvalitetnim komponentama renomiranih proizvođača osigurava **dugotrajne proizvode koji zadržavaju svoju vrijednost**.



Ulrich Humbaur
Vlasnik i direktor



Zajedno s našom **partnerskom mrežom**, osiguravamo pouzdanu lokalnu podršku za sve vaše potrebe u transportu.

Zajedno ćemo pronaći optimalno rješenje te osigurati **servis i održavanje**. Naša ponuda uključuje pristupačne opcije popravaka, kao i **dugoročnu dostupnost rezervnih dijelova**, kako biste svoju prikolicu ili nadogradnju mogli koristiti dugi niz godina.

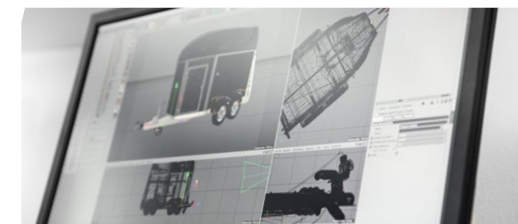

Vrhunska kvaliteta

Veliku pažnju posvećujemo činjenici da naši proizvodi pouzdano rade čak i u **zahtjevnim uvjetima**. Naše prikolice izrađujemo u robusnim konstrukcijama koristeći materijale odgovarajuće čvrstoće. Na različitim testnim poligonima simuliramo i najzahtjevnije uvjete korištenja. Provjeravamo stabilnost i izdržljivost šasije, okvira i svih komponenti pri punom opterećenju. Na taj način osiguravamo **vrhunsku kvalitetu** naših prikolica.

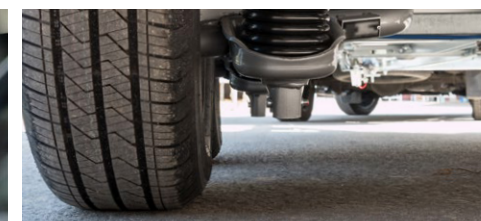

Naš **sustav upravljanja kvalitetom** certificiran je prema standardima **DIN EN ISO 9001:2015** i **KBA-ZM-A**, te se redovito provjerava. Također smo certificirani od strane brojnih proizvođača gospodarskih vozila kao partner za proizvodnju i rekonstrukciju nadogradnji. **Kvalitetu** kontinuirano potvrđujemo redovitim kontrolama, ali i samim našim proizvodima.

Kao korisnik imate dvostruku korist: **tijekom korištenja i prilikom preprodaje**





Više informacija dostupno je online na:
humbaur.hr

Imate li pitanja o ovom ili nekom drugom modelu iz ponude Humbaur prikolica, ili trebate savjet pri odabiru? Obratite nam se - stojimo vam na raspolaganju.

Kontaktirajte nas na telefon **+385 1 6578 568**
ili na email **info@humbaur.hr**

VAŠ HUMBAUR KONTAKT:

